



Каталог запчастей для А1-ОГМ, А1-ОГ2М, А1-ОГМ-5

SPB1552W22-3/26

25.05.2026

Телефон отдела продаж **+7 495 128 80 27**
Телефон для мессенджеров **+7 916 234 04 93**
Мессенджеры



Почта отдела продаж info@fermasclad.ru
Почта для партнёров partners@fermasclad.ru
Сайт **fermasclad.ru**

О компании «Фермасклад»

Надёжный партнёр в сфере пищевого и молочного оборудования



Поставки оборудования

Наша компания специализируется на поставках **промышленного оборудования** для пищевой и молочной промышленности. Мы осуществляем поставки **сепараторов, гомогенизаторов, декантеров, насосов, фильтров, анализаторов молока**, а также запасных частей к данному и другим видам оборудования.



Собственное производство

В портфеле компании представлены **собственные бренды**, под которыми мы производим и реализуем продукцию. Это позволяет контролировать качество на каждом этапе и предлагать конкурентные цены.



Сервис и ремонт

Мы выполняем **пусконаладочные работы, сервисное обслуживание, гарантийный и постгарантийный ремонт**, а также **капитальный ремонт** оборудования.



Индивидуальные заказы

Изготавливаем **детали по индивидуальным заказам** на основании чертежей заказчика. Работаем с нержавеющей сталью марок **304, 316, 321**, титаном и другими пищевыми материалами. Также производим **нестандартные фильтры**: полипропиленовые, мешочные, нержавеющие и другие.



Проектирование и монтаж

Проектирование **мини-заводов под ключ** и отдельных производственных линий. Изготовление, монтаж и запуск спроектированных линий. Полное сопровождение от проекта до ввода в эксплуатацию.

Почему выбирают нас

Широкий ассортимент Сепараторы, гомогенизаторы, насосы, фильтры, арматура и запасные части	Гарантия качества Собственный контроль качества, официальная гарантия и сервисное сопровождение
Быстрая отгрузка и доставка Складские запасы в Екатеринбурге, Ижевске и Московской области. Отгрузка от 1 рабочего дня	Супер быстрая доставка Экспресс авиа-карго, СДЭК и другие службы. Помогаем в случае аварии запустить оборудование в работу в кратчайшие сроки
Техническая поддержка Подбор оборудования, консультации, пусконаладка и обучение персонала	Проектирование под ключ Проектирование мини-заводов и линий, изготовление, монтаж и запуск

О каталоге

Раздел	Товаров	Подразделов
Запчасти для гомогенизаторов	129	57
Итого: 30 разделов	129	57

Расшифровка номера каталога

Этот каталог: **SPB1552W22-3/26**

SPB **1552** **W22** - **3** / **26**
Тип ID товара Неделя Версия Год

Стандартный формат:

SP **W12** - **3** / **26**
Тип Неделя Версия Год

Каталог по товару или бренду (с ID):

SP **5832** **W13** - **10** / **26**
Тип ID Неделя Версия Год

Коды типов:

FS Весь каталог **EQ** Оборудование **GM** Насосы **SP** Запчасти **FL** Фильтры

B + цифры = ID бренда (напр. **EQB1234**). Комбинации кодов: **EQGM**, **SPGM** и т.д.

Вы можете скачать актуальную версию каталога или заказать бумажную печатную версию, заполнив форму на нашем сайте или отправив запрос на email:

info@fermasclad.ru



Навигация по каталогу: В электронной версии (PDF) все названия товаров кликабельные — нажмите для перехода на карточку товара на сайте. В печатной версии рядом с каждым товаром размещён QR-код со ссылкой на карточку товара, где доступна полная информация, дополнительные фото и актуальные цены.

Каталог носит ознакомительный характер и не является публичной офертой. Фотографии и характеристики могут отличаться от фактических. Совместимость деталей и размеры указаны для ознакомления.

Содержание

Запчасти для гомогенизаторов (47 подразд.)	6
Блоки	7
Болты	7
Винты	8
Вкладыши	8
Воротники	9
Втулки	10
Гайки	11
Головки	11
Диски	12
Клапаны	12
Ключи	13
Коленвалы	13
Кольца	13
Комплекты	15
Контргайки	15
Корпуса	15
Кривошипно-шатунный механизм	16
Крышки	16
Манжеты	17
Манометры	17
Мембраны	18
Насосы	18
Пальцы	18
Плунжеры	19
Подшипники	19
Ползуны	19
Прокладки	20
Пружины	20
Пяты	21
Разделители	21
Реле	21

Ремкомплекты	22
Ремни	22
Рукоятки	23
Сальниковая набивка и сальники	23
Седла	23
Сетки	24
Стаканы	24
Стопоры	25
Толкатели	25
Трансформаторы	25
Фильтры	26
Шатуны	26
Шкивы	27
Шпонки	27
Штоки	27
Штуцеры	28



Запчасти для гомогенизаторов

Товаров: 129

Блоки

Товаров: 5

Арт.	Фото	Название	Уст.	Размер	Узел	Совм. оборуд.	QR
fs3604		Блок плунжерный в сборе А1-ОГМ 02.000СБ (ручное управление)	1	—	Гомогенизатор	А1-ОГ2М-2,5, А1-ОГМ-5	
fs4330		Блок плунжерный на А1-ОГМ с плунжерами и манометрической головкой	1	—	Плунжерный блок, Гомогенизатор	А1-ОГ2М-2,5, А1-ОГМ-5	
fs3608		Блок-деталь А1-ОГМ 02.001-07 (ручное управление)	1	540x170x125	Плунжерный блок	А1-ОГ2М-2,5, А1-ОГМ-5	
fs3607		Блок-деталь А1-ОГМ 02.001-07 (гидравлическое управление)	1	540x172x125	Плунжерный блок	А1-ОГ2М-2,5, А1-ОГМ-5	
fs3603		Блок плунжерный в сборе А1-ОГМ 02.000СБ (гидравлическое управление)	1	—	Гомогенизатор	А1-ОГ2М-2,5, А1-ОГМ-5	

Болты

Товаров: 2

Арт.	Фото	Название	Уст.	Размер	Узел	Совм. оборуд.	QR
fs3611		Болт шатунный с гайкой и шплинтом А1-ОГМ 01.033 ф18	6	Длина - 132, диаметр - 18	Кривошипно-шатунный механизм	А1-ОГ2М-2,5, А1-ОГМ-5	
fs3612		Болт шатунный с гайкой и шплинтом А1-ОГМ 01.033 ф20	6	Длина - 132, диаметр - 20	Кривошипно-шатунный механизм	А1-ОГ2М-2,5, А1-ОГМ-5	







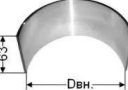

Винты

Товаров: 2

Арт.	Фото	Название	Уст.	Размер	Узел	Совм. оборуд.	QR
fs3615		Винт А1-ОГМ 01.038М	1	Длина - 67, внешний диаметр - M36x2	Кривошипно-шатунный механизм	А1-ОГ2М-2,5, А1-ОГМ-5	
fs3616		Винт А1-ОГМ 05.062МА	2	Длина - 100, внешний диаметр - M20x1,5	Гомогенизирующая головка	А1-ОГ2М-2,5, А1-ОГМ-5	

Вкладыши

Товаров: 7

Арт.	Фото	Название	Уст.	Размер	Узел	Совм. оборуд.	QR
fs3624		Вкладыш ремонтный А1-ОГ2М А23.01-14.001 Р1	3 пары(1 комплект)	Внутренний диаметр - 132,4	Кривошипно-шатунный механизм	А1-ОГ2М, А1-ОГ2М-2,5, А1-ОГМ-5	
fs3620		Вкладыш номинал А1-ОГМ 01.007М/01.009М ф130	3 комплекта	Внутренний диаметр - 130,0	Кривошипно-шатунный механизм	А1-ОГ2М-2,5, А1-ОГМ-5	
fs3619		Вкладыш номинал А1-ОГ2М А23.01-14.001 Н1	3 пары	Внутренний диаметр - 132,9	Кривошипно-шатунный механизм	А1-ОГ2М, А1-ОГ2М-2,5, А1-ОГМ-5	
fs3626		Вкладыш ремонтный А1-ОГМ 01.007М/01.009М ф130	3 пары	Внутренний диаметр - 130 (размер под заказ)	Кривошипно-шатунный механизм	А1-ОГ2М-2,5, А1-ОГМ-5	
fs3625		Вкладыш ремонтный А1-ОГ2М А23.01-14.001 Р2	3 пары(1 комплект)	Внутренний диаметр - 131,9	Кривошипно-шатунный механизм	А1-ОГ2М, А1-ОГ2М-2,5, А1-ОГМ-5	
fs3621		Вкладыш номинал А1-ОГМ 01.007М/01.009М ф150	3 пары	Внутренний диаметр - 150,0	Кривошипно-шатунный механизм	А1-ОГ2М-2,5, А1-ОГМ-5	

Арт.	Фото	Название	Уст.	Размер	Узел	Совм. оборуд.	QR
fs3627		Вкладыш ремонтный А1-ОГМ 01.007М/01.009М ф150	3 пары	Внутренний диаметр - 150 (размер под заказ)	Кривошипно-шатунный механизм	А1-ОГ2М-2,5, А1-ОГМ-5	

Воротники

Товаров: 2

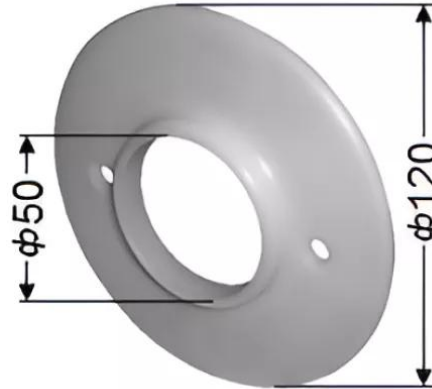

Арт.	Фото	Название	Уст.	Размер	Узел	Совм. оборуд.	QR
fs3632		Воротник А1-ОГМ 05.045М	2	Внешний диаметр - 30, внутренний диаметр - 10	Гомогенизирующая головка	А1-ОГ2М, А1-ОГ2М-2,5, А1-ОГМ, К5-ОГ2А-1,25, К5-ОГ2А-500, К5-ОГА-1,25, К5-ОГА-10, А1-ОГМ-5, К5-ОГА-1,2, А1-ОГМ-10	
fs3633		Воротник А1-ОГМ 05.045М фторопласт	2	Внешний диаметр - 30, внутренний диаметр - 11,7	Гомогенизирующая головка	А1-ОГ2М, А1-ОГ2М-2,5, А1-ОГМ, А1-ОГМ-5, А1-ОГ2М-5	

Втулки

Товаров: 7

Арт.	Фото	Название	Уст.	Размер	Узел	Совм. оборуд.	QR
fs3635		Втулка (майонез) А1-ОГМ 05.034М-09	2	Внутренний диаметр - 20	Гомогенизирующая головка	А1-ОГ2М-2,5, А1-ОГМ-5	
fs3636		Втулка /гильза/ А1-ОГ2М 01.032М	3	Длина - 170, внутренний диаметр - 92	Кривошипно-шатунный механизм	А1-ОГ2М, А1-ОГ2М-2,5, А1-ОГМ-5	
fs3637		Втулка /гильза/ А1-ОГМ 01.032М	3	Внутренний диаметр - 90,0, длина - 200	Кривошипно-шатунный механизм	А1-ОГ2М-2,5, А1-ОГМ-5	
fs3640		Втулка /гильза/ ремонтная А1-ОГМ 01.032М	3	Внутренний диаметр - (размер под заказ), длина - 200	Кривошипно-шатунный механизм	А1-ОГ2М-2,5, А1-ОГМ-5	
fs3646		Втулка А1-ОГ2М 05.006	2	Внутренний диаметр - 22	Гомогенизирующая головка (гидравлическое управление)	А1-ОГ2М, А1-ОГ2М-2,5, А1-ОГМ-5	
fs3647		Втулка А1-ОГМ 05.034М	2	Внутренний диаметр - 12	Гомогенизирующая головка	А1-ОГ2М, А1-ОГ2М-2,5, А1-ОГМ, К5-ОГ2А-500, К5-ОГА-10, А1-ОГМ-5, А1-ОГМ-10	
fs3643		Втулка шатуна А1-ОГМ 01.503	3	Внутренний диаметр - 36	Кривошипно-шатунный механизм	А1-ОГ2М-2,5, А1-ОГМ-5	

Гайки

Товаров: 4

Арт.	Фото	Название	Уст.	Размер	Узел	Совм. оборуд.	QR
fs3652		Гайка А1-ОГМ 01.039М	1	Внутренний диаметр - 36x2	Кривошипно-шатунный механизм	А1-ОГ2М, А1-ОГ2М-2,5, А1-ОГМ, А1-ОГМ-5	
fs3653		Гайка А1-ОГМ 05.071МА	2	Внешний диаметр - М52x2	Гомогенизирующая головка	А1-ОГ2М-2,5, А1-ОГМ-5	
fs5641		Гайка А1-ОГМ 05.071МА в сборе со втулкой	2	Внешний диаметр - М52x2	Гомогенизирующая головка	А1-ОГ2М-2,5, А1-ОГМ-5	
fs3656		Гайка корончатая А1-ОГМ 02.009М	3	Внешний диаметр - М62	Плунжерный блок	А1-ОГ2М-2,5, А1-ОГМ-5	

Головки

Товаров: 5

Арт.	Фото	Название	Уст.	Размер	Узел	Тип оборуд. Совм. модель	QR
fs3659		Головка гомогенизирующая А1-ОГМ 05.000СБ (ручное управление)	1	—	Плунжерный блок	— А1-ОГ2М-2,5, А1-ОГМ-5	
fs3869		Головка манометрическая ВГ1-Е-400 с цифровым манометром ДМ5001Е-400.0 kgf/cm ² -42-G1/2	—	Диаметр корпуса: 100	Плунжерный блок	— А1-ОГ2М, А1-ОГМ	
fs5539		Головка манометрическая А1-ОГМ ВГ1-1-400 ВГ1-М-400 06.000сб	1	—	Плунжерный блок	Гомогенизаторы А1-ОГ2М, А1-ОГ2М-2,5, А1-ОГМ, А1-ОГМ-5, А1-ОГ2М-5	
fs3661		Головка манометрическая А1-ОГМ ВГ1-Е-400 06.000сб	1	—	Плунжерный блок	Гомогенизаторы А1-ОГ2М, А1-ОГ2М-2,5, А1-ОГМ, А1-ОГМ-5, А1-ОГ2М-5	

Арт.	Фото	Название	Уст.	Размер	Узел	Тип оборуд. Совм. модель	QR
fs5085		Демпферы пульсации для гомогенизаторов К5-ОГА-1,25, К5-ОГ2А-1,25А1-ОГМ, А1-ОГ2М	1	—	Плунжерный блок	Гомогенизаторы А1-ОГ2М, А1-ОГ2М-2,5, А1-ОГМ, К5-ОГ2А-1,25, К5-ОГА-1,25, К5-ОГА-10, А1-ОГМ-5, К5-ОГА-1,2, А1-ОГМ-10, А1-ОГ2М-5	

Диски

Товаров: 1

Арт.	Фото	Название	Уст.	Размер	Узел	Совм. оборуд.	QR
fs3665		Диск А1-ОГМ 01.036М	1	Внешний диаметр - 200	Кривошипно-шатунный механизм	А1-ОГ2М-2,5, А1-ОГМ-5	



Клапаны

Товаров: 4

Арт.	Фото	Название	Уст.	Размер	Узел	Совм. оборуд.	QR
fs3666		Клапан (майонез) А1-ОГМ 05.053МА-09	2	Диаметр - 15	Гомогенизирующая головка	А1-ОГ2М-2,5, А1-ОГМ-5	
fs3668		Клапан А1-ОГМ 05.053МА	2	Диаметр - 22	Гомогенизирующая головка	А1-ОГ2М, А1-ОГ2М-2,5, А1-ОГМ, А1-ОГМ-5, А1-ОГ2М-5	
fs3674		Клапан К5-ОГА-1,2 02.007	6	Диаметр - 32	Плунжерный блок	А1-ОГ2М, А1-ОГ2М-2,5, А1-ОГМ, К5-ОГ2А-1,25, К5-ОГА-1,25, А1-ОГМ-5, К5-ОГА-1,2	
fs3679		Клапан предохранительный А1-ОГМ 07.000СБ	1	—	Плунжерный блок	А1-ОГ2М, А1-ОГ2М-2,5, А1-ОГМ, А1-ОГМ-5	







Ключи

Товаров: 1

Арт.	Фото	Название	Уст.	Размер	Узел	Совм. оборуд.	QR
fs3681		Ключ универсальный А1-ОГМ 02.200М	1	—	Плунжерный блок	А1-ОГ2М, А1-ОГ2М-2,5, А1-ОГМ, К5-ОГ2А-1,25, К5-ОГА-1,25, А1-ОГМ-5, К5-ОГА-1,2, А1-ОГ2М-5	

Коленвалы













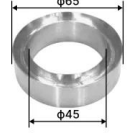



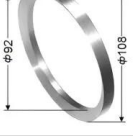

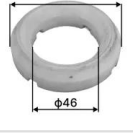
Товаров: 3

Арт.	Фото	Название	Уст.	Размер	Узел	Совм. оборуд.	QR
fs3682		Коленвал А1-ОГ2М 01.008 φ132,9	1	Длина - 650, ф - 132,9	Кривошипно-шатунный механизм	А1-ОГ2М, А1-ОГМ, А1-ОГМ-5	
fs3685		Коленвал А1-ОГМ 01.005М φ130	1	Длина - 650, ф - 130	Кривошипно-шатунный механизм	А1-ОГ2М, А1-ОГМ, А1-ОГМ-5	
fs5010		Коленвал А1-ОГМ 01.005М φ150	1	Длина - 650, ф - 150	Кривошипно-шатунный механизм	А1-ОГ2М, А1-ОГМ, А1-ОГМ-5	

Кольца

Товаров: 11

Арт.	Фото	Название	Уст.	Размер	Узел	Совм. оборуд.	QR
fs5605		Кольцо 050-056-36-2-2 ГОСТ 9833-73	1	Диаметр штока- 50, диаметр цилиндра-56, внутренний диаметр - 49.(-0.8), толщина (сечение)-3.6 (+0.2, -0.1)	Гомогенизирующая головка (гидравлическое управление)	А1-ОГ2М, А1-ОГ2М-2,5, А1-ОГМ-5	
fs3689		Кольцо А1-ОГМ 05.054МА	2	Внешний диаметр - 45, внутренний диаметр - 35	Гомогенизирующая головка	А1-ОГ2М, А1-ОГ2М-2,5, А1-ОГМ-5	

Арт.	Фото	Название	Уст.	Размер	Узел	Совм. оборуд.	QR
fs3693		Кольцо нажимное А1-ОГ2М 02.007Н для сальниковой набивки	3	Внешний диаметр - 65, внутренний диаметр - 45,5	Плунжерный блок	А1-ОГ2М, А1-ОГ2М-2,5, А1-ОГМ, А1-ОГМ-5, А1-ОГ2М-5	
fs3694		Кольцо нажимное А1-ОГМ 02.007М для манжет	3	Внешний диаметр - 65, внутренний диаметр - 45	Плунжерный блок	А1-ОГ2М-2,5, А1-ОГМ-5	
fs3699		Кольцо опорное А1-ОГ2М 02.006Н для сальниковой набивки	3	Внешний диаметр - 65, внутренний диаметр - 45,5	Плунжерный блок	А1-ОГ2М, А1-ОГ2М-2,5, А1-ОГМ-5	
fs3700		Кольцо опорное А1-ОГМ 01.025М	3	Внешний диаметр - 108, внутренний диаметр - 92	Кривошипно-шатунный механизм	А1-ОГ2М-2,5, А1-ОГМ-5	
fs3701		Кольцо опорное А1-ОГМ 02.006М	3	Внешний диаметр - 64, внутренний диаметр - 46	Плунжерный блок	А1-ОГ2М, А1-ОГ2М-2,5, А1-ОГМ, А1-ОГМ-5, А1-ОГ2М-5	
fs4317		Кольцо резиновое 023-028-30-2-2 9833-73 (18829-73)	2	Внутренний диаметр - 28, внешний диаметр - 23, сечение кольца - 3	Гомогенизирующая головка (гидравлическое управление)	А1-ОГ2М, А1-ОГ2М-2,5, А1-ОГМ-5	
fs3709		Кольцо резиновое А1-ОГ2М 017-022-30	4	Внутренний диаметр - 16,6, толщина - 3	Гомогенизирующая головка (гидравлическое управление)	А1-ОГ2М, А1-ОГ2М-2,5, А1-ОГМ-5	
fs3710		Кольцо резиновое А1-ОГ2М 026-032-36	4	Внутренний диаметр - 25,5, толщина - 3,6	Гомогенизирующая головка (гидравлическое управление)	А1-ОГ2М, А1-ОГ2М-2,5, А1-ОГМ-5	
fs3713		Кольцо резиновое К5-ОГ2А, ОГ2М 042-050-46	4	Внутренний диаметр - 41, толщина - 4,6	Гомогенизирующая головка (гидравлическое управление)	А1-ОГ2М, А1-ОГ2М-2,5, А1-ОГМ-5	

Комплекты

Товаров: 3

Арт.	Фото	Название	Уст.	Размер	Узел	Совм. оборуд.	QR
fs3715		Комплект деталей для перехода с гидравлического на ручное управление A1-ОГМ	1	—	Плунжерный блок	A1-ОГМ	
fs3717		Комплект деталей для перехода с ручного на гидравлическое управление A1-ОГ2М	1	—	Плунжерный блок	A1-ОГ2М	
fs3719		Комплект колец уплотнительных A1-ОГ2М 02.011 (6шт.)	1	Внешний диаметр - 65, внутренний диаметр - 45	Плунжерный блок	A1-ОГ2М, A1-ОГ2М-2,5, A1-ОГМ, A1-ОГМ-5, A1-ОГ2М-5	

Контргайки

Товаров: 1

Арт.	Фото	Название	Уст.	Размер	Узел	Совм. оборуд.	QR
fs3722		Контргайка A1-ОГМ 05.061МА	2	Внешний диаметр - 60, внутренний диаметр - 20x1,5	Гомогенизирующая головка	A1-ОГ2М-2,5, A1-ОГМ-5	









Корпуса

Товаров: 2

Арт.	Фото	Название	Уст.	Размер	Узел	Совм. оборуд.	QR
fs3723		Корпус 1-й ступени A1-ОГМ 05.051МА	1	—	Гомогенизирующая головка	A1-ОГ2М-2,5, A1-ОГМ-5	
fs3725		Корпус 2-й ступени A1-ОГМ 05.800МА	1	—	Гомогенизирующая головка	A1-ОГ2М-2,5, A1-ОГМ-5	

Кривошипно-шатунный механизм

Товаров: 4

Арт.	Фото	Название	Уст.	Размер	Узел	Совм. оборуд.	QR
fs5736		Комплект для перехода на кривошипно-шатунный механизм А1-ОГМ 01.000сб. Д-130	1	—	Кривошипно-шатунный механизм	А1-ОГ2М, А1-ОГМ, А1-ОГМ-5	
fs3727		Кривошипно-шатунный механизм А1-ОГ2М 01.000сб. Д-132,9	1	—	Кривошипно-шатунный механизм	А1-ОГ2М, А1-ОГМ, А1-ОГМ-5	
fs3730		Кривошипно-шатунный механизм А1-ОГМ 01.000сб. Д-130	1	—	Кривошипно-шатунный механизм	А1-ОГ2М, А1-ОГМ, А1-ОГМ-5	
fs3731		Кривошипно-шатунный механизм А1-ОГМ 01.000сб. Д-150	1	—	Кривошипно-шатунный механизм	А1-ОГ2М, А1-ОГМ, А1-ОГМ-5	

Крышки

Товаров: 4

Арт.	Фото	Название	Уст.	Размер	Узел	Совм. оборуд.	QR
fs3735		Крышка А1-ОГМ 01.013М	3	Внешний диаметр - 120, внутренний диаметр - 50	Кривошипно-шатунный механизм	А1-ОГ2М, А1-ОГ2М-2,5, А1-ОГМ, А1-ОГМ-5	
fs3736		Крышка А1-ОГМ 01.037М	1	Внешний диаметр - 240	Кривошипно-шатунный механизм	А1-ОГ2М-2,5, А1-ОГМ-5	
fs3737		Крышка А1-ОГМ 02.002	3	116x116	Плунжерный блок	А1-ОГ2М-2,5, А1-ОГМ-5	
fs3738		Крышка А1-ОГМ 02.018М	3	95x105	Плунжерный блок	А1-ОГ2М-2,5, А1-ОГМ-5	











Манжеты

Товаров: 1

Арт.	Фото	Название	Уст.	Размер	Узел	Совм. оборуд.	QR
fs3742		Манжета А1-ОГМ 04.028А	21-33	Внешний диаметр - 65, внутренний диаметр - 45	Плунжерный блок	А1-ОГ2М, А1-ОГ2М-2,5, А1-ОГМ, К5-ОГА-10, А1-ОГМ-5, А1-ОГМ-10, А1-ОГ2М-5	

Манометры

Товаров: 5

Арт.	Фото	Название	Уст.	Размер	Узел	Совм. оборуд.	QR
fs3601		Амперметр измеритель переменного тока Э8031-М1 30А	1	—	Гомогенизатор	А1-ОГ2М, А1-ОГ2М-2,5, А1-ОГМ, К5-ОГ2А-1,25, К5-ОГ2А-500, К5-ОГА-1,25, К5-ОГА-10	
fs3602		Амперметр измеритель переменного тока Э8031-М1 50А	1	—	Гомогенизатор	А1-ОГ2М, А1-ОГ2М-2,5, А1-ОГМ, К5-ОГ2А-1,25, К5-ОГ2А-500, К5-ОГА-1,25, К5-ОГА-10	
fs3744		Манометр МТИ-160 (МП 4У-400)	1	—	Манометрическая головка	А1-ОГ2М, А1-ОГ2М-2,5, А1-ОГМ, К5-ОГ2А-1,25, К5-ОГ2А-500, К5-ОГА-1,25, К5-ОГА-10	
fs3746		Манометр МТП-3М 60x60	1	—	Гомогенизатор	А1-ОГ2М, А1-ОГ2М-2,5, А1-ОГМ, К5-ОГ2А-1,25, К5-ОГ2А-500, К5-ОГА-1,25, К5-ОГА-10	
fs3747		Манометр с мембранным разделителем заправленный А1-ОГМ (400 bar)	1	—	Плунжерный блок	А1-ОГ2М-2,5, А1-ОГМ-5	

Мембраны

Товаров: 1

Арт.	Фото	Название	Уст.	Размер	Узел	Совм. оборуд.	QR
fs3749		Мембрана Rm-BG-E	1	Внешний диаметр - 24	Манометрическая головка BG	A1-ОГ2М, A1-ОГ2М-2,5, A1-ОГМ, К5-ОГ2А-1,25, К5-ОГ2А-500, К5-ОГА-1,25, К5-ОГА-10	

Насосы

Товаров: 2

Арт.	Фото	Название	Уст.	Размер	Узел	Совм. оборуд.	QR
fs3751		Насос шестеренчатый АГ11-11	1	13x9x10	Кривошипно-шатунный механизм	A1-ОГ2М, A1-ОГ2М-2,5, A1-ОГМ, К5-ОГ2А-1,25, К5-ОГ2А-500, К5-ОГА-1,25, К5-ОГА-10	
fs3752		Насос шестеренчатый с двигателем БГ11-11	1	—	Кривошипно-шатунный механизм	A1-ОГ2М, A1-ОГ2М-2,5, A1-ОГМ, К5-ОГ2А-1,25, К5-ОГ2А-500, К5-ОГА-1,25, К5-ОГА-10	

Пальцы

Товаров: 1

Арт.	Фото	Название	Уст.	Размер	Узел	Совм. оборуд.	QR
fs3754		Палец шатуна А1-ОГМ 01.011М	3	Длина - 80, внешний диаметр - 36	Кривошипно-шатунный механизм	A1-ОГ2М-2,5, А1-ОГМ-5	



Плунжеры

Товаров: 2

Арт.	Фото	Название	Уст.	Размер	Узел	Совм. оборуд.	QR
fs3760		Плунжер А1-ОГМ 02.019	3	Длина - 190, диаметр - 45	Плунжерный блок	А1-ОГ2М, А1-ОГ2М-2,5, А1-ОГМ, А1-ОГМ-5, А1-ОГ2М-5	
fs3762		Плунжер А1-ОГМ-2,5 02.019	3	Длина - 205, диаметр - 45	Плунжерный блок	А1-ОГ2М-2,5, А1-ОГМ-5	

Подшипники

Товаров: 1

Арт.	Фото	Название	Уст.	Размер	Узел	Совм. оборуд.	QR
fs3766		Подшипник 7522	2	Внешний диаметр - 200, внутренний диаметр - 110, ширина 56	Кривошипно-шатунный механизм	А1-ОГ2М, А1-ОГ2М-2,5, А1-ОГМ, А1-ОГМ-5	











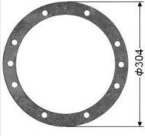

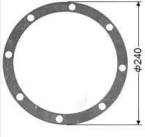
Ползуны

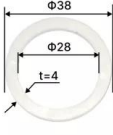
Товаров: 2

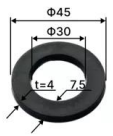
Арт.	Фото	Название	Уст.	Размер	Узел	Совм. оборуд.	QR
fs3768		Ползун А1-ОГМ 01.053М ф90	3	Длина - 295, диаметр - 90	Кривошипно-шатунный механизм	А1-ОГ2М, А1-ОГ2М-2,5, А1-ОГМ, А1-ОГМ-5, А1-ОГ2М-5	
fs3769		Ползун А1-ОГМ 01.053М ф92	3	Длина - 295, диаметр - 92	Кривошипно-шатунный механизм	А1-ОГ2М, А1-ОГ2М-2,5, А1-ОГМ, А1-ОГМ-5, А1-ОГ2М-5	

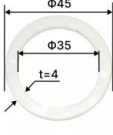
Прокладки

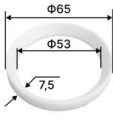
Товаров: 6

Арт.	Фото	Название	Уст.	Размер	Узел	Совм. оборуд.	QR
fs3772		Прокладка А1-ОГМ 01.002М	1	Внешний диаметр - 304	Кривошипно-шатунный механизм	А1-ОГ2М-2,5, А1-ОГМ-5	
fs3773		Прокладка А1-ОГМ 01.041М	1	Внешний диаметр - 240	Кривошипно-шатунный механизм	А1-ОГ2М-2,5, А1-ОГМ-5	
fs3774		Прокладка А1-ОГМ 04.022	2	Внешний диаметр - 38, внутренний диаметр - 28, толщина - 4	Гомогенизирующая головка	А1-ОГ2М-2,5, А1-ОГМ-5	
fs3775		Прокладка А1-ОГМ 05.066МА	2	Внешний диаметр - 45, внутренний диаметр - 30, толщина - 4	Гомогенизирующая головка	А1-ОГ2М-2,5, А1-ОГМ-5	
fs3776		Прокладка А1-ОГМ 05.066МА-01	2	Внешний диаметр - 45, внутренний диаметр - 35, толщина - 4	Гомогенизирующая головка	А1-ОГ2М-2,5, А1-ОГМ-5	
fs3779		Прокладка К5-ОГА-1,2 02.009	15	Внешний диаметр - 65, внутренний диаметр - 53, толщина - 7,5	Плунжерный блок	А1-ОГ2М, А1-ОГ2М-2,5, А1-ОГМ, К5-ОГ2А-1,25, К5-ОГ2А-500, К5-ОГА-1,25, А1-ОГМ-5, А1-ОГ2М-5	

Пружины

Товаров: 2

Арт.	Фото	Название	Уст.	Размер	Узел	Совм. оборуд.	QR
fs3784		Пружина А1-ОГМ 05.069	2	Внешний диаметр - 48	Гомогенизирующая головка	А1-ОГ2М-2,5, А1-ОГМ-5	
fs3785		Пружина А1-ОГМ 07.004М	1	Внешний диаметр - 25	Предохранительный клапан	А1-ОГ2М-2,5, А1-ОГМ-5	

Пяты

Товаров: 1

Арт.	Фото	Название	Уст.	Размер	Узел	Совм. оборуд.	QR
fs3789		Пята А1-ОГМ 05.056МА	4	Внешний диаметр - 47	Гомогенизирующая головка	А1-ОГ2М, А1-ОГ2М-2,5, А1-ОГМ, А1-ОГМ-5, А1-ОГ2М-5	

Разделители

Товаров: 1

Арт.	Фото	Название	Уст.	Размер	Узел	Совм. оборуд.	QR
fs3750		Мембранный разделитель РМ 5322С	1	—	Манометрическая головка	А1-ОГ2М, А1-ОГ2М-2,5, А1-ОГМ, К5-ОГ2А-1,25, К5-ОГ2А-500, К5-ОГА-1,25, К5-ОГА-10	











Реле

Товаров: 1

Арт.	Фото	Название	Уст.	Размер	Узел	Совм. оборуд.	QR
fs3793		Реле температурное ТР-200У4	1	—	Кривошипно-шатунный механизм	А1-ОГ2М, А1-ОГ2М-2,5, А1-ОГМ, К5-ОГ2А-1,25, К5-ОГ2А-500, К5-ОГА-1,25, К5-ОГА-10	

Ремкомплекты

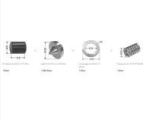
Товаров: 5

Арт.	Фото	Название	Уст.	Размер	Узел	Совм. оборуд.	QR
fs3798		Ремкомплект гомогенизирующей головки А1-ОГ2М (гидравлическое управление)	1	—	Гомогенизирующая головка	А1-ОГ2М, А1-ОГ2М-2,5, А1-ОГМ-5	
fs3799		Ремкомплект гомогенизирующей головки А1-ОГМ (ручное управление)	1	—	Гомогенизирующая головка	А1-ОГ2М-2,5, А1-ОГМ-5	
fs3802		Ремкомплект плунжерного блока А1-ОГМ, А1-ОГ2М (с манжетами)	1	—	Плунжерный блок	А1-ОГ2М, А1-ОГ2М-2,5, А1-ОГМ, А1-ОГМ-5, А1-ОГ2М-5	
fs3803		Ремкомплект плунжерного блока А1-ОГМ, А1-ОГ2М (с сальниковой набивкой)	1	—	Плунжерный блок	А1-ОГ2М, А1-ОГ2М-2,5, А1-ОГМ, А1-ОГМ-5, А1-ОГ2М-5	
fs3808		Ремкомплект предохранительного клапана К5-ОГА-1,2, А1-ОГМ	1	—	Предохранительный клапан	А1-ОГМ, К5-ОГА-1,2	

Ремни

Товаров: 1

Арт.	Фото	Название	Уст.	Размер	Узел	Совм. оборуд.	QR
fs3797		Ремень клиновой С(В)-2800	9	Внешняя Длина - 2829, расчётная Длина - 2800 (+20; - 12), внутренняя Длина - 2741	Шкив	А1-ОГ2М, А1-ОГ2М-2,5, А1-ОГМ, А1-ОГМ-5	

Рукоятки

Товаров: 1

Арт.	Фото	Название	Уст.	Размер	Узел	Совм. оборуд.	QR
fs3809		Рукоятка А1-ОГМ 05.063МА	2	Длина - 330, диаметр - 20	Гомогенизирующая головка	А1-ОГ2М-2,5, А1-ОГМ-5	

Сальниковая набивка и сальники

Товаров: 3

Арт.	Фото	Название	Уст.	Размер	Узел	Совм. оборуд.	QR
fs3810		Сальник 1.2-25x42-1 А1-ОГМ	1	25x42-1	Кривошипно-шатунный механизм	А1-ОГ2М-2,5, А1-ОГМ-5	
fs3812		Сальник 1.2-90x120-1 А1-ОГМ	1	90x120-1	Кривошипно-шатунный механизм	А1-ОГ2М, А1-ОГ2М-2,5, А1-ОГМ, А1-ОГМ-5, А1-ОГ2М-5	
fs3813		Сальник А1-ОГ2М 01.006 ХБП-31 10x10 - 3,4м	3	10x10x3400	Кривошипно-шатунный механизм	А1-ОГ2М-2,5, А1-ОГМ-5	

Седла

Товаров: 5

Арт.	Фото	Название	Уст.	Размер	Узел	Совм. оборуд.	QR
fs3816		Седло А1-ОГ2М 05.005	1	Внешний диаметр - 45	Гомогенизирующая головка (гидравлическое управление)	А1-ОГ2М-2,5, А1-ОГМ-5	
fs3819		Седло К5-ОГА-1,2 07.029А	1	Внешний диаметр - 38	Предохранительный клапан	А1-ОГ2М, А1-ОГ2М-2,5, А1-ОГМ, К5-ОГ2А-1,25, К5-ОГ2А-500, К5-ОГА-1,25, К5-ОГА-10, А1-ОГМ-5, К5-ОГА-1,2, А1-ОГМ-10	

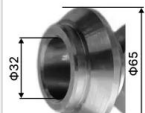
Арт.	Фото	Название	Уст.	Размер	Узел	Совм. оборуд.	QR
fs3820		Седло клапана (майонез) A1-ОГМ 05.052МА-09	2	Внешний диаметр - 45, внутренний диаметр - 26	Гомогенизирующая головка	A1-ОГ2М-2,5, A1-ОГМ-5	
fs3822		Седло клапана A1-ОГМ 05.052МА	2	Внешний диаметр - 45, внутренний диаметр - 26	Гомогенизирующая головка	A1-ОГ2М, A1-ОГ2М-2,5, A1-ОГМ, A1-ОГМ-5, A1-ОГ2М-5	
fs3823		Седло клапана K5-ОГА-1,2 02.005	6	Внешний диаметр - 65, внутренний диаметр - 22	Плунжерный блок	A1-ОГ2М, A1-ОГ2М-2,5, A1-ОГМ, K5-ОГ2А-1,25, K5-ОГА-1,25, A1-ОГМ-5, K5-ОГА-1,2	

Сетки

Товаров: 1

Арт.	Фото	Название	Уст.	Размер	Узел	Совм. оборуд.	QR
fs3826		Сетка 0,4 x 0,4 сталь 12X18Н10Т	1	—	Молочный фильтр	A1-ОГ2М, A1-ОГ2М-2,5, A1-ОГМ, K5-ОГ2А-1,25, K5-ОГ2А-500, K5-ОГА-1,25, K5-ОГА-10	

Стаканы

Товаров: 1

Арт.	Фото	Название	Уст.	Размер	Узел	Совм. оборуд.	QR
fs3827		Стакан A1-ОГМ 05.068МА	2	Внутренний диаметр - 52	Гомогенизирующая головка	A1-ОГ2М-2,5, A1-ОГМ-5	

Стопоры

Товаров: 1

Арт.	Фото	Название	Уст.	Размер	Узел	Совм. оборуд.	QR
fs3830		Стопор (штифт специальный) А1-ОГМ 03.012	3	Длина - 13, внешний диаметр - 12	Кривошипно-шатунный механизм	А1-ОГ2М-2,5, А1-ОГМ-5	

Толкатели

Товаров: 1

Арт.	Фото	Название	Уст.	Размер	Узел	Совм. оборуд.	QR
fs3831		Толкатель А1-ОГМ 05.067МА	2	Длина - 85, внешний диаметр - 12	Гомогенизирующая головка	А1-ОГ2М-2,5, А1-ОГМ-5	

Трансформаторы

Товаров: 2

Арт.	Фото	Название	Уст.	Размер	Узел	Совм. оборуд.	QR
fs3833		Трансформатор ОСМ1-0,063 УЗ 220/36 А1-ОГМ	1	—	Гомогенизатор	А1-ОГ2М-2,5, А1-ОГМ-5	
fs3834		Трансформатор ОСМ1-0,1 УЗ 220/36 А1-ОГ2М	1	—	Гомогенизатор	А1-ОГ2М, А1-ОГ2М-2,5, А1-ОГМ-5	

Фильтры

Товаров: 4

Арт.	Фото	Название	Уст.	Размер	Узел	Совм. оборуд.	QR
fs3835		Фильтр масляный сетчатый 20-160	1	—	Кривошипно-шатунный механизм	A1-ОГ2М, A1-ОГ2М-2,5, A1-ОГМ, K5-ОГ2А-1,25, K5-ОГ2А-500, K5-ОГА-1,25, K5-ОГА-10	
fs3836		Фильтр масляный сетчатый с предохранительным клапаном 20-160-2	1	—	Кривошипно-шатунный механизм	A1-ОГ2М, A1-ОГ2М-2,5, A1-ОГМ, K5-ОГ2А-1,25, K5-ОГ2А-500, K5-ОГА-1,25, K5-ОГА-10	
fs3837		Фильтр молочный A1-ОГ2М 02.100МАСБ	1	Длина - 385, внешний диаметр - 35	Плунжерный блок	A1-ОГ2М, A1-ОГ2М-2,5, A1-ОГМ, A1-ОГМ-5, A1-ОГ2М-5	
fs3838		Фильтр молочный A1-ОГМ 02.100МАСБ	1	Длина - 518, внешний диаметр - 35	Плунжерный блок	A1-ОГ2М-2,5, A1-ОГМ-5	

Шатуны

Товаров: 3

Арт.	Фото	Название	Уст.	Размер	Узел	Совм. оборуд.	QR
fs3841		Шатун в сборе A1-ОГ2М 01.800 СБ φ132,9	3	Длина - 300, внутренний диаметр - 140	Кривошипно-шатунный механизм	A1-ОГ2М, A1-ОГ2М-2,5, A1-ОГМ-5	
fs3842		Шатун в сборе A1-ОГМ 01.600М СБ φ130	3	Длина - 300, внутренний диаметр - 142	Кривошипно-шатунный механизм	A1-ОГ2М, A1-ОГ2М-2,5, A1-ОГМ, A1-ОГМ-5, A1-ОГ2М-5	
fs3843		Шатун в сборе A1-ОГМ 01.600М СБ φ150	3	Длина - 300, внутренний диаметр - 162	Кривошипно-шатунный механизм	A1-ОГ2М-2,5, A1-ОГМ-5	



ШКИВЫ

Товаров: 3

Арт.	Фото	Название	Уст.	Размер	Узел	Совм. оборуд.	QR
fs3847		Шкив А1-ОГМ 00.018 МГ	1	Внешний диаметр - 211,5, внутренний диаметр - 65	Двигатель	А1-ОГ2М-2,5, А1-ОГМ-5	
fs3848		Шкив А1-ОГМ 01.018М	1	Внешний диаметр - 570, внутренний диаметр - 80	Кривошипно-шатунный механизм	А1-ОГ2М-2,5, А1-ОГМ-5	
fs5599		Шкив А1-ОГМ 01.018М Баббитовый	1	Внешний диаметр - 570, внутренний диаметр - 80	Кривошипно-шатунный механизм	А1-ОГ2М, А1-ОГ2М-2,5, А1-ОГМ-5, А1-ОГ2М-5	

Шпонки

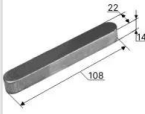
Товаров: 1

Арт.	Фото	Название	Уст.	Размер	Узел	Совм. оборуд.	QR
fs3852		Шпонка коленвала А1-ОГМ	1	Длина - 108, толщина - 14, высота 22	Кривошипно-шатунный механизм	А1-ОГ2М-2,5, А1-ОГМ-5	

Штоки

Товаров: 2

Арт.	Фото	Название	Уст.	Размер	Узел	Совм. оборуд.	QR
fs3854		Шток А1-ОГ2М 05.003	1	Длина - 92, внешний диаметр - 22	Гомогенизирующая головка (гидравлическое управление)	А1-ОГ2М, А1-ОГ2М-2,5, А1-ОГМ-5	
fs3855		Шток А1-ОГ2М 05.004	1	Длина - 80, диаметр - 22	Гомогенизирующая головка (гидравлическое управление)	А1-ОГ2М, А1-ОГ2М-2,5, А1-ОГМ-5	

Штуцеры

Товаров: 1

Арт.	Фото	Название	Уст.	Размер	Узел	Совм. оборуд.	QR
fs3858		Штуцер А1-ОГ2М 01.200 СБ	1	Длина - 136, диаметр - 16x1,5	Кривошипно- шатунный механизм	А1-ОГ2М, А1-ОГ2М-2,5, А1-ОГМ, А1-ОГМ-5, А1- ОГ2М-5	