



Каталог запчастей для К5- ОГА-1,25

SPW14-3/26

01.04.2026

Телефон отдела продаж **+7 495 128 80 27**

Телефон для мессенджеров **+7 916 234 04 93**

Мессенджеры



Почта отдела продаж

Почта для партнёров

Сайт

info@fermasclad.ru

partners@fermasclad.ru

fermasclad.ru

О компании «Фермасклад»

Надёжный партнёр в сфере пищевого и молочного оборудования



Поставки оборудования

Наша компания специализируется на поставках **промышленного оборудования** для пищевой и молочной промышленности. Мы осуществляем поставки **сепараторов, гомогенизаторов, декантеров, насосов, фильтров, анализаторов молока**, а также запасных частей к данному и другим видам оборудования.



Собственное производство

В портфеле компании представлены **собственные бренды**, под которыми мы производим и реализуем продукцию. Это позволяет контролировать качество на каждом этапе и предлагать конкурентные цены.



Сервис и ремонт

Мы выполняем **пусконаладочные работы, сервисное обслуживание, гарантийный и постгарантийный ремонт**, а также **капитальный ремонт** оборудования.



Индивидуальные заказы

Изготавливаем **детали по индивидуальным заказам** на основании чертежей заказчика. Работаем с нержавеющей сталью марок **304, 316, 321**, титаном и другими пищевыми материалами. Также производим **нестандартные фильтры**: полипропиленовые, мешочные, нержавеющие и другие.



Проектирование и монтаж

Проектирование **мини-заводов под ключ** и отдельных производственных линий. Изготовление, монтаж и запуск спроектированных линий. Полное сопровождение от проекта до ввода в эксплуатацию.

Почему выбирают нас

| | |
|--|---|
| Широкий ассортимент Сепараторы, гомогенизаторы, насосы, фильтры, арматура и запасные части | Гарантия качества Собственный контроль качества, официальная гарантия и сервисное сопровождение |
| Быстрая отгрузка и доставка Складские запасы в Екатеринбурге, Ижевске и Московской области. Отгрузка от 1 рабочего дня | Супер быстрая доставка Экспресс авиа-карго, СДЭК и другие службы. Помогаем в случае аварии запустить оборудование в работу в кратчайшие сроки |
| Техническая поддержка Подбор оборудования, консультации, пусконаладка и обучение персонала | Проектирование под ключ Проектирование мини-заводов и линий, изготовление, монтаж и запуск |

О каталоге

| Раздел | Товаров | Подразделов |
|------------------------------|---------|-------------|
| Запчасти для гомогенизаторов | 127 | 57 |
| Итого: 30 разделов | 127 | 57 |

РАСШИФРОВКА НОМЕРА КАТАЛОГА



Коды типов

- FS** — Полный каталог
- EQ** — Оборудование
- GM** — Насосы
- SP** — Запчасти
- FL** — Фильтры

EQFL = Оборуд. + Фильтры
EQGM = Оборуд. + Насосы
SPGM = Запчасти + Насосы
И т.д.

Если номер содержит цифры после кода типа (напр. **SP5832W13-10/26**) — это индивидуальный каталог для конкретного товара (ID 5832). **FS** = Весь каталог, **EQ** = Оборудование, **GM** = Насосы, **SP** = Запчасти, **FL** = Фильтры.

Вы можете скачать актуальную версию каталога или заказать бумажную печатную версию, заполнив форму на нашем сайте или отправив запрос на email:
info@fermasclad.ru



Навигация по каталогу: В электронной версии (PDF) все названия товаров кликабельные — нажмите для перехода на карточку товара на сайте. В печатной версии рядом с каждым товаром размещён QR-код со ссылкой на карточку товара, где доступна полная информация, дополнительные фото и актуальные цены.

Каталог носит ознакомительный характер и не является публичной офертой. Фотографии и характеристики могут отличаться от фактических. Совместимость деталей и размеры указаны для ознакомления.

Содержание

| | |
|---|----------|
| Запчасти для гомогенизаторов (46 подразд.) | 6 |
| Блоки | 7 |
| Болты | 7 |
| Винты | 8 |
| Вкладыши | 8 |
| Воротники | 9 |
| Вставки | 9 |
| Втулки | 10 |
| Гайки | 11 |
| Головки | 11 |
| Клапаны | 12 |
| Ключи | 13 |
| Коленвалы | 13 |
| Кольца | 13 |
| Комплекты | 15 |
| Корпуса | 15 |
| Кривошипно-шатунный механизм | 16 |
| Крышки | 16 |
| Манжеты | 17 |
| Манометры | 17 |
| Мембраны | 18 |
| Насосы | 18 |
| Отражатели | 18 |
| Пальцы | 19 |
| Плиты | 19 |
| Плунжеры | 19 |
| Подшипники | 20 |
| Прокладки | 20 |
| Пружины | 21 |
| Пяты | 21 |
| Разделители | 22 |
| Реле | 22 |

| | |
|--------------------------------|----|
| Ремкомплекты | 22 |
| Ремни | 23 |
| Рукоятки | 23 |
| Сальниковая набивка и сальники | 23 |
| Седла | 25 |
| Сетки | 25 |
| Стаканы | 26 |
| Толкатели | 26 |
| Фильтры | 26 |
| Фланцы | 27 |
| Шатуны | 27 |
| Шкивы | 27 |
| Шпонки | 28 |
| Штоки | 28 |
| Штуцеры | 28 |













Запчасти для гомогенизаторов

Товаров: 127

Блоки

Товаров: 5

| Арт. | Фото | Название | Уст. | Размер | Узел | Совм. оборуд. | QR |
|--------|---|--|------|-------------|--------------------------------|--|---|
| fs3606 |  | Блок плунжерный в сборе К5-ОГА-1,25 02.000СБ (ручное управление) | 1 | — | Гомогенизатор | К5-ОГ2А-1,25, К5-ОГА-1,25 |  |
| fs4331 |  | Блок плунжерный на К5-ОГА-1,25 с плунжерами и манометрической головкой | 1 | — | Плунжерный блок, Гомогенизатор | К5-ОГ2А-1,25, К5-ОГА-1,25 |  |
| fs3610 |  | Блок-деталь К5-ОГА-1,25 02.002-07 (ручное управление) | 1 | 475x175x120 | Плунжерный блок | К5-ОГ2А-1,25, К5-ОГ2А-500, К5-ОГА-1,25 |  |
| fs3609 |  | Блок-деталь К5-ОГА-1,25 02.002-07 (гидравлическое управление) | 1 | 475x175x120 | Плунжерный блок | К5-ОГ2А-1,25, К5-ОГ2А-500, К5-ОГА-1,25 |  |
| fs3605 |  | Блок плунжерный в сборе К5-ОГА-1,25 02.000СБ (гидравлическое управление) | 1 | — | Гомогенизатор | К5-ОГ2А-1,25, К5-ОГ2А-500, К5-ОГА-1,25 |  |

Болты

Товаров: 2

| Арт. | Фото | Название | Уст. | Размер | Узел | Совм. оборуд. | QR |
|--------|---|---|------|---------------------------|------------------------------|--|---|
| fs3614 |  | Болт шатунный с гайкой и шплинтом К5-ОГ2А-1,25 08.001 ф14 | 6 | Длина - 132, диаметр - 14 | Кривошипно-шатунный механизм | К5-ОГ2А-1,25, К5-ОГ2А-500, К5-ОГА-1,25 |  |
| fs3613 |  | Болт шатунный с гайкой и шплинтом К5-ОГ2А-1,25 ф12 | 6 | Длина - 132, диаметр - 12 | Кривошипно-шатунный механизм | К5-ОГ2А-1,25, К5-ОГ2А-500, К5-ОГА-1,25 |  |

Винты

Товаров: 2

| Арт. | Фото | Название | Уст. | Размер | Узел | Совм. оборуд. | QR |
|--------|---|------------------------|------|---------------------------------------|--------------------------|--|---|
| fs3617 |  | Винт К5-ОГА-1,2 05.005 | 2 | Длина - 85, внешний диаметр - M20x1,5 | Гомогенизирующая головка | К5-ОГ2А-1,25, К5-ОГ2А-500, К5-ОГА-1,25 |  |
| fs3618 |  | Винт К5-ОГА-1,2 07.019 | 1 | Длина - 48, диаметр - M12x1 | Предохранительный клапан | К5-ОГ2А-1,25, К5-ОГА-1,25 |  |

Вкладыши

Товаров: 3

| Арт. | Фото | Название | Уст. | Размер | Узел | Совм. оборуд. | QR |
|--------|---|---|--------------------|--|------------------------------|--|---|
| fs3622 |  | Вкладыш номинал К5-ОГ2А-1,25 01.011/01.012 P2 ф76,5 | 3 пары(1 комплект) | Внутренний диаметр - 76,5, ширина- 39 | Кривошипно-шатунный механизм | К5-ОГ2А-1,25, К5-ОГ2А-500, К5-ОГА-1,25 |  |
| fs3628 |  | Вкладыш ремонтный К5-ОГ2А-1,25 01.011/012 P3 | 3 пары(1 комплект) | Внутренний диаметр - 75,75, ширина- 39 | Кривошипно-шатунный механизм | К5-ОГ2А-1,25, К5-ОГ2А-500, К5-ОГА-1,25 |  |
| fs3629 |  | Вкладыш ремонтный К5-ОГ2А-1,25 01.011/012 P4 | 1 комплект | Внутренний диаметр - 75,0, ширина- 39 | Кривошипно-шатунный механизм | К5-ОГ2А-1,25, К5-ОГ2А-500, К5-ОГА-1,25 |  |

Воротники

Товаров: 1

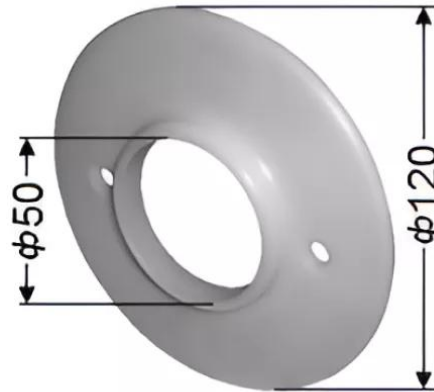

| Арт. | Фото | Название | Уст. | Размер | Узел | Совм. оборуд. | QR |
|--------|------|-------------------------|------|---|--------------------------|--|----|
| fs3632 | | Воротник А1-ОГМ 05.045М | 2 | Внешний диаметр - 30, внутренний диаметр - 10 | Гомогенизирующая головка | А1-ОГ2М, А1-ОГ2М-2,5, А1-ОГМ, К5-ОГ2А-1,25, К5-ОГ2А-500, К5-ОГА-1,25, К5-ОГА-10, А1-ОГМ-5, К5-ОГА-1,2, А1-ОГМ-10 | |





















Вставки

Товаров: 1

| Арт. | Фото | Название | Уст. | Размер | Узел | Совм. оборуд. | QR |
|--------|------|----------------------------|------|--------------------------------------|--------------------------|---------------------------|----|
| fs3634 | | Вставка К5-ОГА-1,2 07.031А | 1 | Длина - 170, внутренний диаметр - 92 | Предохранительный клапан | К5-ОГ2А-1,25, К5-ОГА-1,25 | |

Втулки

Товаров: 10

| Арт. | Фото | Название | Уст. | Размер | Узел | Совм. оборуд. | QR |
|--------|---|---|------|--|--|--|---|
| fs3638 |  | Втулка /гильза/ К5-ОГ2А-1,25 01.005 | 3 | Внутренний диаметр – 80,0, длина – 150 | Кривошипно-шатунный механизм | К5-ОГ2А-1,25, К5-ОГ2А-500, К5-ОГА-1,25 |  |
| fs3639 |  | Втулка /гильза/ К5-ОГА-1,2 01.016 | 3 | Внутренний диаметр – 70,0, длина – 150 | Кривошипно-шатунный механизм | К5-ОГ2А-1,25, К5-ОГА-1,25 |  |
| fs3641 |  | Втулка /гильза/ ремонтная К5-ОГ2А-1,25 01.005 | 3 | Внутренний диаметр – (размер под заказ), длина – 150 | Кривошипно-шатунный механизм | К5-ОГ2А-1,25, К5-ОГ2А-500, К5-ОГА-1,25 |  |
| fs3642 |  | Втулка /гильза/ ремонтная К5-ОГА-1,2 01.016 | 2 | Внутренний диаметр – (размер под заказ), длина – 150 | Кривошипно-шатунный механизм | К5-ОГ2А-1,25, К5-ОГА-1,25 |  |
| fs3644 |  | Втулка /шатунная/ К5-ОГ2А-1,25 01.021 | 3 | Внутренний диаметр – 32 | Кривошипно-шатунный механизм | К5-ОГ2А-1,25, К5-ОГ2А-500, К5-ОГА-1,25 |  |
| fs3645 |  | Втулка /шатунная/ К5-ОГА-1,2 01.021 | 3 | Внутренний диаметр – 28 | Кривошипно-шатунный механизм | К5-ОГ2А-1,25, К5-ОГА-1,25 |  |
| fs3648 |  | Втулка К5-ОГ2А-1,25 05.007 | 2 | Внутренний диаметр – 18 | Гомогенизирующая головка (гидравлическое управление) | К5-ОГ2А-1,25, К5-ОГ2А-500, К5-ОГА-1,25 |  |
| fs3649 |  | Втулка К5-ОГ2А-500 02.005 | 6 | Внешний диаметр – 35, внутренний диаметр – 25 | Плунжерный блок | К5-ОГ2А-1,25, К5-ОГ2А-500, К5-ОГА-1,25 |  |
| fs3650 |  | Втулка К5-ОГА-1,2 02.006 | 6 | Внешний диаметр – 65 | Плунжерный блок | К5-ОГ2А-1,25, К5-ОГА-1,25 |  |
| fs3651 |  | Втулка К5-ОГА-1,2 05.003 | 2 | Внутренний диаметр – 20х1,5 | Гомогенизирующая головка | К5-ОГ2А-1,25, К5-ОГ2А-500, К5-ОГА-1,25 |  |







Гайки

Товаров: 4

| Арт. | Фото | Название | Уст. | Размер | Узел | Совм. оборуд. | QR |
|--------|--|-------------------------------------|------|---|--------------------------|--|--|
| fs3654 |  | Гайка K5-ОГА-1,2 05.002 | 2 | Внешний диаметр – 30, внутренний диаметр – 20x1,5 | Гомогенизирующая головка | K5-ОГ2А-1,25, K5-ОГ2А-500, K5-ОГА-1,25 |  |
| fs3655 |  | Гайка K5-ОГА-1,2 05.071 | 2 | Внутренний диаметр – M52x2 | Гомогенизирующая головка | K5-ОГ2А-1,25, K5-ОГА-1,25 |  |
| fs3657 |  | Гайка корончатая K5-ОГ2А-500 02.019 | 3 | Внешний диаметр – M39x1,5 | Плунжерный блок | K5-ОГ2А-1,25, K5-ОГ2А-500, K5-ОГА-1,25 |  |
| fs3658 |  | Гайка корончатая K5-ОГА-1,2 02.017 | 3 | Внешний диаметр – M52 | Плунжерный блок | K5-ОГ2А-1,25, K5-ОГА-1,25 |  |

Головки

Товаров: 3

| Арт. | Фото | Название | Уст. | Размер | Узел | Совм. оборуд. | QR |
|--------|---|---|------|--------|-----------------|--|---|
| fs3660 |  | Головка гомогенизирующая K5-ОГА-1,2 05.000СБ (ручное управление) | 1 | — | Плунжерный блок | K5-ОГ2А-1,25, K5-ОГА-1,25 |  |
| fs3662 |  | Головка манометрическая K5-ОГА-1,2 BG-250 (250 bar) | 1 | — | Плунжерный блок | K5-ОГ2А-1,25, K5-ОГА-1,25 |  |
| fs5085 |  | Демпферы пульсации для гомогенизаторов K5-ОГА-1,25, K5-ОГ2А-1,25A1-ОГМ, A1-ОГ2М | 1 | — | Плунжерный блок | A1-ОГ2М, A1-ОГ2М-2,5, A1-ОГМ, K5-ОГ2А-1,25, K5-ОГА-1,25, K5-ОГА-10, A1-ОГМ-5, K5-ОГА-1,2, A1-ОГМ-10, A1-ОГ2М-5 Гомогенизаторы |  |



Клапаны

Товаров: 6

| Арт. | Фото | Название | Уст. | Размер | Узел | Совм. оборуд. | QR |
|--------|---|--|------|----------------------|--------------------------|---|---|
| fs3667 |  | Клапан (майонез) К5-ОГА-1,2 05.013-09 | 2 | Диаметр - 16 | Гомогенизирующая головка | К5-ОГ2А-1,25, К5-ОГА-1,25 |  |
| fs3673 |  | Клапан К5-ОГ2А-500 02.004 | 6 | Диаметр - 17 | Плунжерный блок | К5-ОГ2А-1,25, К5-ОГ2А-500, К5-ОГА-1,25 |  |
| fs3674 |  | Клапан К5-ОГА-1,2 02.007 | 6 | Диаметр - 32 | Плунжерный блок | А1-ОГ2М, А1-ОГ2М-2,5, А1-ОГМ, К5-ОГ2А-1,25, К5-ОГА-1,25, А1-ОГМ-5, К5-ОГА-1,2 |  |
| fs3676 |  | Клапан К5-ОГА-1,2 05.013 | 2 | Диаметр - 12 | Гомогенизирующая головка | К5-ОГ2А-1,25, К5-ОГ2А-500, К5-ОГА-1,25 |  |
| fs3675 |  | Клапан К5-ОГА-1,2 07.032А | 1 | Внешний диаметр - 32 | Предохранительный клапан | К5-ОГ2А-1,25, К5-ОГ2А-500, К5-ОГА-1,25 |  |
| fs3680 |  | Клапан предохранительный К5-ОГА-1,2 07.000СБ | 1 | — | Плунжерный блок | К5-ОГ2А-1,25, К5-ОГ2А-500, К5-ОГА-1,25, К5-ОГА-1,2 |  |

Ключи

Товаров: 1

| Арт. | Фото | Название | Уст. | Размер | Узел | Совм. оборуд. | QR |
|--------|---|-----------------------------------|------|--------|-----------------|--|---|
| fs3681 |  | Ключ универсальный А1-ОГМ 02.200М | 1 | — | Плунжерный блок | A1-ОГ2М, А1-ОГ2М-2,5, А1-ОГМ, К5-ОГ2А-1,25, К5-ОГА-1,25, А1-ОГМ-5, К5-ОГА-1,2, А1-ОГ2М-5 |  |

Коленвалы









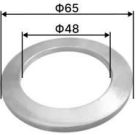

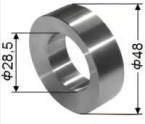

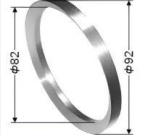



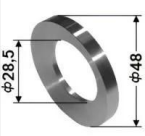

Товаров: 2

| Арт. | Фото | Название | Уст. | Размер | Узел | Совм. оборуд. | QR |
|--------|---|------------------------------------|------|-----------------------|------------------------------|---------------------------|---|
| fs3686 |  | Коленвал К5-ОГ2А-1,25 01.013 φ76,5 | 1 | Длина - 580, ф - 76,5 | Кривошипно-шатунный механизм | К5-ОГ2А-1,25, К5-ОГА-1,25 |  |
| fs3687 |  | Коленвал К5-ОГА-1,2 01.013 Д-68,5 | 1 | Длина - 580, ф - 68,5 | Кривошипно-шатунный механизм | К5-ОГ2А-500, К5-ОГА-1,25 |  |

Кольца

Товаров: 12

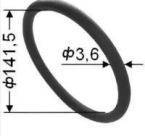
| Арт. | Фото | Название | Уст. | Размер | Узел | Совм. оборуд. | QR |
|--------|---|--|------|---|--------------------------|--|---|
| fs3691 |  | Кольцо К5-ОГА-1,2 02.012 | 6 | Внешний диаметр - 65, внутренний диаметр - 48 | Плунжерный блок | К5-ОГ2А-1,25, К5-ОГ2А-500, К5-ОГА-1,25 |  |
| fs3692 |  | Кольцо К5-ОГА-1,2 05.014 | 2 | Внешний диаметр - 35, внутренний диаметр - 20 | Гомогенизирующая головка | К5-ОГ2А-1,25, К5-ОГ2А-500, К5-ОГА-1,25 |  |
| fs3697 |  | Кольцо нажимное К5-ОГА-1,2 02.003 для манжет | 3 | Внешний диаметр - 48, внутренний диаметр - 28 | Плунжерный блок | К5-ОГ2А-1,25, К5-ОГА-1,25 |  |

| Арт. | Фото | Название | Уст. | Размер | Узел | Совм. оборуд. | QR |
|--------|---|--|------|---|--|--|---|
| fs3698 |  | Кольцо нажимное К5-ОГА-1,2 02.003Н для сальниковой набивки | 3 | Внешний диаметр - 48, внутренний диаметр - 28,5 | Плунжерный блок | К5-ОГ2А-1,25, К5-ОГА-1,25 |  |
| fs3702 |  | Кольцо опорное К5-ОГ2А-1,25 01.008 | 3 | Внешний диаметр - 32, внутренний диаметр - 82 | Кривошипно-шатунный механизм | К5-ОГ2А-1,25, К5-ОГ2А-500, К5-ОГА-1,25 |  |
| fs3705 |  | Кольцо опорное К5-ОГА-1,2 01.021 | 3 | Внешний диаметр - 82, внутренний диаметр - 72 | Кривошипно-шатунный механизм | К5-ОГ2А-1,25, К5-ОГА-1,25 |  |
| fs3706 |  | Кольцо опорное К5-ОГА-1,2 02.001 | 3 | Внешний диаметр - 47, внутренний диаметр - 29 | Плунжерный блок | К5-ОГ2А-1,25, К5-ОГА-1,25 |  |
| fs3707 |  | Кольцо опорное К5-ОГА-1,2 02.001Н | 3 | Внешний диаметр - 48, внутренний диаметр - 28,5 | Плунжерный блок | К5-ОГ2А-1,25, К5-ОГА-1,25 |  |
| fs3708 |  | Кольцо распорное (майонез) К5-ОГА-1,2 05.028 | 2 | Внешний диаметр - 20 | Гомогенизирующая головка | К5-ОГ2А-1,25, К5-ОГА-1,25 |  |
| fs3711 |  | Кольцо резиновое К5-ОГ2А-1,25 013-018-30 | 4 | Внутренний диаметр - 13, толщина - 3 | Гомогенизирующая головка (гидравлическое управление) | К5-ОГ2А-1,25, К5-ОГ2А-500, К5-ОГА-1,25 |  |
| fs3712 |  | Кольцо резиновое К5-ОГ2А-1,25 024-028-25 | 4 | Внутренний диаметр - 24, толщина - 2,5 | Гомогенизирующая головка (гидравлическое управление) | К5-ОГ2А-1,25, К5-ОГ2А-500, К5-ОГА-1,25 |  |
| fs3714 |  | Кольцо резиновое К5-ОГА-1,2 01.034 | 1 | Внутренний диаметр - 141,5, толщина - 3,6 | Кривошипно-шатунный механизм | К5-ОГ2А-1,25, К5-ОГ2А-500, К5-ОГА-1,25 |  |

Комплекты

Товаров: 2

| Арт. | Фото | Название | Уст. | Размер | Узел | Совм. оборуд. | QR |
|--------|------|---|------|---|-----------------|---------------------------|----|
| fs3718 | | Комплект деталей для перехода с ручного на гидравлическое управление K5-ОГ2А-1,25 | 1 | — | Плунжерный блок | K5-ОГ2А-1,25, K5-ОГА-1,25 | |
| fs3720 | | Комплект колец уплотнительных K5-ОГА-1,2 02.011 (6шт.) | 1 | Внешний диаметр - 48, внутренний диаметр - 28 | Плунжерный блок | K5-ОГ2А-1,25, K5-ОГА-1,25 | |

Корпуса

Товаров: 4

| Арт. | Фото | Название | Уст. | Размер | Узел | Совм. оборуд. | QR |
|--------|------|--------------------------------------|------|--------|--------------------------|---------------------------|----|
| fs4939 | | Корпус 1-й ступени K5-ОГА-1,2 05.016 | 1 | — | Гомогенизирующая головка | K5-ОГ2А-1,25, K5-ОГА-1,25 | |
| fs3724 | | Корпус 1-й ступени K5-ОГА-1,2 05.051 | 1 | — | Гомогенизирующая головка | K5-ОГ2А-1,25, K5-ОГА-1,25 | |
| fs4940 | | Корпус 2-й ступени K5-ОГА-1,2 05.029 | 1 | — | Гомогенизирующая головка | K5-ОГ2А-1,25, K5-ОГА-1,25 | |
| fs3726 | | Корпус 2-й ступени K5-ОГА-1,2 05.800 | 1 | — | Гомогенизирующая головка | K5-ОГ2А-1,25, K5-ОГА-1,25 | |

Кривошипно-шатунный механизм

Товаров: 2

| Арт. | Фото | Название | Уст. | Размер | Узел | Совм. оборуд. | QR |
|--------|---|---|------|--------|------------------------------|---------------------------|---|
| fs3732 |  | Кривошипно-шатунный механизм K5-ОГ2А-1,25 01.000сб. | 1 | — | Кривошипно-шатунный механизм | K5-ОГ2А-1,25, K5-ОГА-1,25 |  |
| fs3733 |  | Кривошипно-шатунный механизм K5-ОГА-1,2 01.000сб. | 1 | — | Кривошипно-шатунный механизм | K5-ОГ2А-1,25, K5-ОГА-1,25 |  |

Крышки

Товаров: 3

| Арт. | Фото | Название | Уст. | Размер | Узел | Совм. оборуд. | QR |
|--------|---|--------------------------|------|--------|-----------------|--|---|
| fs3739 |  | Крышка K5-ОГА-1,2 02.014 | 3 | 98x98 | Плунжерный блок | K5-ОГ2А-1,25, K5-ОГ2А-500, K5-ОГА-1,25 |  |
| fs3740 |  | Крышка K5-ОГА-1,2 02.015 | 3 | 92x92 | Плунжерный блок | K5-ОГ2А-1,25, K5-ОГ2А-500, K5-ОГА-1,25 |  |
| fs3741 |  | Крышка K5-ОГА-1,2 02.031 | 2 | 95x105 | Плунжерный блок | K5-ОГ2А-1,25, K5-ОГ2А-500, K5-ОГА-1,25 |  |











Манжеты

Товаров: 1

| Арт. | Фото | Название | Уст. | Размер | Узел | Совм. оборуд. | QR |
|--------|---|---------------------------|------|---|-----------------|--|---|
| fs3743 |  | Манжета К5-ОГА-1,2 02.002 | 30 | Внешний диаметр - 48, внутренний диаметр - 28 | Плунжерный блок | К5-ОГ2А-1,25, К5-ОГ2А-500, К5-ОГА-1,25 |  |

Манометры

Товаров: 5

| Арт. | Фото | Название | Уст. | Размер | Узел | Совм. оборуд. | QR |
|--------|---|--|------|--------|-------------------------|---|---|
| fs3601 |  | Амперметр измеритель переменного тока Э8031-М1 30А | 1 | — | Гомогенизатор | A1-ОГ2М, A1-ОГ2М-2,5, A1-ОГМ, К5-ОГ2А-1,25, К5-ОГ2А-500, К5-ОГА-1,25, К5-ОГА-10 |  |
| fs3602 |  | Амперметр измеритель переменного тока Э8031-М1 50А | 1 | — | Гомогенизатор | A1-ОГ2М, A1-ОГ2М-2,5, A1-ОГМ, К5-ОГ2А-1,25, К5-ОГ2А-500, К5-ОГА-1,25, К5-ОГА-10 |  |
| fs3744 |  | Манометр МТИ-160 (МП 4У-400) | 1 | — | Манометрическая головка | A1-ОГ2М, A1-ОГ2М-2,5, A1-ОГМ, К5-ОГ2А-1,25, К5-ОГ2А-500, К5-ОГА-1,25, К5-ОГА-10 |  |
| fs3746 |  | Манометр МТП-3М 60x60 | 1 | — | Гомогенизатор | A1-ОГ2М, A1-ОГ2М-2,5, A1-ОГМ, К5-ОГ2А-1,25, К5-ОГ2А-500, К5-ОГА-1,25, К5-ОГА-10 |  |
| fs3748 |  | Манометр с мембранным разделителем заправленный К5-ОГА-1,2 (250 bar) | 1 | — | Плунжерный блок | К5-ОГ2А-1,25, К5-ОГ2А-500, К5-ОГА-1,25 |  |

Мембраны

Товаров: 1

| Арт. | Фото | Название | Уст. | Размер | Узел | Совм. оборуд. | QR |
|--------|---|------------------|------|----------------------|----------------------------|---|---|
| fs3749 |  | Мембрана Rm-BG-E | 1 | Внешний диаметр - 24 | Манометрическая головка BG | A1-ОГ2М, A1-ОГ2М-2,5, A1-ОГМ, К5-ОГ2А-1,25, К5-ОГ2А-500, К5-ОГА-1,25, К5-ОГА-10 |  |

Насосы

Товаров: 2

| Арт. | Фото | Название | Уст. | Размер | Узел | Совм. оборуд. | QR |
|--------|---|--|------|---------|------------------------------|---|---|
| fs3751 |  | Насос шестеренчатый АГ11-11 | 1 | 13x9x10 | Кривошипно-шатунный механизм | A1-ОГ2М, A1-ОГ2М-2,5, A1-ОГМ, К5-ОГ2А-1,25, К5-ОГ2А-500, К5-ОГА-1,25, К5-ОГА-10 |  |
| fs3752 |  | Насос шестеренчатый с двигателем БГ11-11 | 1 | — | Кривошипно-шатунный механизм | A1-ОГ2М, A1-ОГ2М-2,5, A1-ОГМ, К5-ОГ2А-1,25, К5-ОГ2А-500, К5-ОГА-1,25, К5-ОГА-10 |  |

Отражатели

Товаров: 1

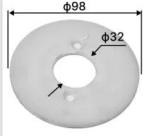
| Арт. | Фото | Название | Уст. | Размер | Узел | Совм. оборуд. | QR |
|--------|---|------------------------------|------|---|------------------------------|---------------------------|---|
| fs3753 |  | Отражатель К5-ОГА-1,2 01.031 | 3 | Внешний диаметр - 98, внутренний диаметр - 32 | Кривошипно-шатунный механизм | К5-ОГ2А-1,25, К5-ОГА-1,25 |  |





Пальцы

Товаров: 2

| Арт. | Фото | Название | Уст. | Размер | Узел | Совм. оборуд. | QR |
|--------|---|----------------------------------|------|----------------------------------|------------------------------|--|---|
| fs3755 |  | Палец шатуна К5-ОГ2А-1,25 01.006 | 3 | Длина - 70, внешний диаметр - 32 | Кривошипно-шатунный механизм | К5-ОГ2А-1,25, К5-ОГ2А-500, К5-ОГА-1,25 |  |
| fs3756 |  | Палец шатуна К5-ОГА-1,2 01.006 | 3 | Длина - 60, внешний диаметр - 28 | Кривошипно-шатунный механизм | К5-ОГ2А-1,25, К5-ОГА-1,25 |  |

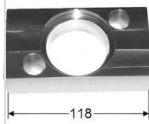
Плиты

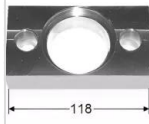
Товаров: 2

| Арт. | Фото | Название | Уст. | Размер | Узел | Совм. оборуд. | QR |
|--------|---|---------------------------|------|-------------|--------------------------|---------------------------|---|
| fs3757 |  | Плита К5-ОГА-1,2 05.068/1 | 1 | Длина - 118 | Гомогенизирующая головка | К5-ОГ2А-1,25, К5-ОГА-1,25 |  |
| fs3758 |  | Плита К5-ОГА-1,2 05.068/3 | 1 | Длина - 118 | Гомогенизирующая головка | К5-ОГ2А-1,25, К5-ОГА-1,25 |  |



Плунжеры

Товаров: 1

| Арт. | Фото | Название | Уст. | Размер | Узел | Совм. оборуд. | QR |
|--------|---|---------------------------|------|---------------------------|-----------------|---------------------------------------|---|
| fs3764 |  | Плунжер К5-ОГА-1,2 02.033 | 3 | Длина - 155, диаметр - 28 | Плунжерный блок | К5-ОГ2А-1,25, К5-ОГА-1,25, К5-ОГА-1,2 |  |

Подшипники

Товаров: 1

| Арт. | Фото | Название | Уст. | Размер | Узел | Совм. оборуд. | QR |
|--------|---|----------------|------|---|------------------------------|---------------------------------------|---|
| fs3765 |  | Подшипник 7314 | 2 | Внешний диаметр - 150, внутренний диаметр - 70, ширина 38 | Кривошипно-шатунный механизм | K5-ОГ2А-1,25, K5-ОГА-1,25, K5-ОГА-1,2 |  |

Прокладки

Товаров: 8

| Арт. | Фото | Название | Уст. | Размер | Узел | Совм. оборуд. | QR |
|--------|---|--------------------------------|------|--|------------------------------|---|---|
| fs3777 |  | Прокладка K5-ОГ2А-500 02.011 | 15 | Внешний диаметр - 35, внутренний диаметр - 28 | Плунжерный блок | K5-ОГ2А-1,25, K5-ОГ2А-500, K5-ОГА-1,25 |  |
| fs3778 |  | Прокладка K5-ОГА-1,2 01.008 | 1 | Внешний диаметр - 205, внутренний диаметр - 151, толщина - 1 | Кривошипно-шатунный механизм | K5-ОГ2А-1,25, K5-ОГ2А-500, K5-ОГА-1,25 |  |
| fs3779 |  | Прокладка K5-ОГА-1,2 02.009 | 15 | Внешний диаметр - 65, внутренний диаметр - 53, толщина - 7,5 | Плунжерный блок | A1-ОГ2М, A1-ОГ2М-2,5, A1-ОГМ, K5-ОГ2А-1,25, K5-ОГ2А-500, K5-ОГА-1,25, A1-ОГМ-5, A1-ОГ2М-5 |  |
| fs3780 |  | Прокладка K5-ОГА-1,2 02.013 | 2 | Внешний диаметр - 48, внутренний диаметр - 40, толщина - 4 | Плунжерный блок | K5-ОГ2А-1,25, K5-ОГ2А-500, K5-ОГА-1,25 |  |
| fs3781 |  | Прокладка K5-ОГА-1,2 02.028 | 3 | Внешний диаметр - 75, внутренний диаметр - 65, толщина - 4 | Плунжерный блок | K5-ОГ2А-1,25, K5-ОГ2А-500, K5-ОГА-1,25 |  |
| fs3782 |  | Прокладка K5-ОГА-1,2 05.012 | 2 | Внешний диаметр - 35, внутренний диаметр - 20, толщина - 3 | Гомогенизирующая головка | K5-ОГ2А-1,25, K5-ОГ2А-500, K5-ОГА-1,25 |  |
| fs3783 |  | Прокладка K5-ОГА-1,2 05.012-01 | 2 | Внешний диаметр - 35, внутренний диаметр - 30, толщина - 3 | Гомогенизирующая головка | K5-ОГ2А-1,25, K5-ОГ2А-500, K5-ОГА-1,25 |  |

| Арт. | Фото | Название | Уст. | Размер | Узел | Совм. оборуд. | QR |
|--------|---|--------------------------------|------|--|--------------------------|--|---|
| fs4354 |  | Прокладка К5-ОГА-1,2 05.055 | 15 | Внешний диаметр – 35, внутренний диаметр – 30, толщина – 3 | Гомогенизирующая головка | К5-ОГ2А-1,25, К5-ОГ2А-500, К5-ОГА-1,25 |  |

Пружины

Товаров: 3

| Арт. | Фото | Название | Уст. | Размер | Узел | Совм. оборуд. | QR |
|--------|---|-------------------------------|------|----------------------------------|--------------------------|--|---|
| fs3786 |  | Пружина К5-ОГ2А-500 02.003 | 3 | Внешний диаметр – 21, Длина – 18 | Плунжерный блок | К5-ОГ2А-1,25, К5-ОГ2А-500, К5-ОГА-1,25 |  |
| fs3787 |  | Пружина К5-ОГА-1,2 02.032 | 3 | Внешний диаметр – 32 | Плунжерный блок | К5-ОГ2А-1,25, К5-ОГ2А-500, К5-ОГА-1,25 |  |
| fs3788 |  | Пружина К5-ОГА-1,2 05.007 | 2 | Внешний диаметр – 40 | Гомогенизирующая головка | К5-ОГ2А-1,25, К5-ОГ2А-500, К5-ОГА-1,25 |  |

Пяты

Товаров: 1

| Арт. | Фото | Название | Уст. | Размер | Узел | Совм. оборуд. | QR |
|--------|---|------------------------|------|----------------------|--------------------------|--|---|
| fs3790 |  | Пята К5-ОГА-1,2 05.006 | 4 | Внешний диаметр – 40 | Гомогенизирующая головка | К5-ОГ2А-1,25, К5-ОГ2А-500, К5-ОГА-1,25 |  |

Разделители

Товаров: 1

| Арт. | Фото | Название | Уст. | Размер | Узел | Совм. оборуд. | QR |
|--------|---|---------------------------------|------|--------|-------------------------|---|---|
| fs3750 |  | Мембранный разделитель PM 5322C | 1 | — | Манометрическая головка | A1-ОГ2М, A1-ОГ2М-2,5, A1-ОГМ, K5-ОГ2А-1,25, K5-ОГ2А-500, K5-ОГА-1,25, K5-ОГА-10 |  |

Реле

Товаров: 1

| Арт. | Фото | Название | Уст. | Размер | Узел | Совм. оборуд. | QR |
|--------|--|-----------------------------|------|--------|------------------------------|---|--|
| fs3793 |  | Реле температурное TR-200Y4 | 1 | — | Кривошипно-шатунный механизм | A1-ОГ2М, A1-ОГ2М-2,5, A1-ОГМ, K5-ОГ2А-1,25, K5-ОГ2А-500, K5-ОГА-1,25, K5-ОГА-10 |  |

Ремкомплекты

Товаров: 4

| Арт. | Фото | Название | Уст. | Размер | Узел | Совм. оборуд. | QR |
|--------|---|---|------|--------|--------------------------|--|---|
| fs3800 |  | Ремкомплект гомогенизирующей головки K5-ОГ2А-1,25 (гидравлическое управление) | 1 | — | Гомогенизирующая головка | K5-ОГ2А-1,25, K5-ОГ2А-500, K5-ОГА-1,25 |  |
| fs3801 |  | Ремкомплект гомогенизирующей головки K5-ОГА-1,2 K5-ОГА-1,25 K5-ОГ2А-1,25(ручное управление) | 1 | — | Гомогенизирующая головка | K5-ОГ2А-1,25, K5-ОГА-1,25 |  |
| fs3804 |  | Ремкомплект плунжерного блока K5-ОГА-1,2, K5-ОГ2А-1,25 (с сальниковой набивкой) | 1 | — | Плунжерный блок | K5-ОГ2А-1,25, K5-ОГА-1,25 |  |
| fs3805 |  | Ремкомплект плунжерного блока K5-ОГА-1,2, K5-ОГ2А-1,25(с манжетами) | 1 | — | Плунжерный блок | K5-ОГ2А-1,25, K5-ОГА-1,25 |  |

Ремни

Товаров: 1

| Арт. | Фото | Название | Уст. | Размер | Узел | Совм. оборуд. | QR |
|--------|---|---------------------------|------|---|--|--|---|
| fs3795 |  | Ремень клиновой В(Б)-2000 | 6-7 | Ширина большого основания: 17 мм (+0.7;-0.5) Высота ремня: 11 мм (±0.5) Номер ремня (~ длина в дюймах): В 77 Внешняя длина, La: 2024 мм Расчётная длина, Lp, Ld, Lw: 2000 мм (+20;-12) Внутренняя длина, Li: 1955 мм | Кривошипн о-шатунный механизм, Шкив | K5-ОГ2А-1,25, K5- ОГ2А-500, K5- ОГА-1,25, K5-ОГА-1,2, ГМ5,0 |  |

Рукоятки













Товаров: 1

| Арт. | Фото | Название | Уст. | Размер | Узел | Совм. оборуд. | QR |
|--------|---|-------------------------------|------|---|---------------------------------|--|---|
| fs3829 |  | Стержень K5-ОГА-1,2 05.001 | 2 | Длина - 206, внешний диаметр - 12 | Гомогенизи рующая головка | K5-ОГ2А-1,25, K5- ОГ2А-500, K5-ОГА-1,25 |  |

Сальниковая набивка и сальники









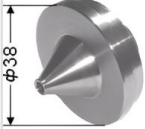

Товаров: 8

| Арт. | Фото | Название | Уст. | Размер | Узел | Совм. оборуд. | QR |
|--------|---|--|------|----------------------------|-------------------------------------|--|---|
| fs3811 |  | Сальник 1.2-70x95-1 K5- ОГ2А-1,25 | 2 | 70x95-1 | Кривошипн о-шатунный механизм | K5-ОГ2А-1,25, K5- ОГ2А-500, K5-ОГА-1,25 |  |
| fs3814 |  | Сальник K5-ОГ2А-1,25 01.009 ХБП-31 6x6 мм | 6 | Набивка хБП 6x6 - 1м | Кривошипн о-шатунный механизм | K5-ОГ2А-1,25, K5- ОГ2А-500, K5-ОГА-1,25 |  |

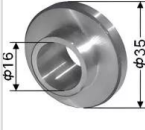
| Арт. | Фото | Название | Уст. | Размер | Узел | Совм. оборуд. | QR |
|--------|---|--|------|-----------------|---------------------|---|---|
| fs4949 |  | Сальниковая набивка RAMILON 4586 6x6 метр | 1,2м | 6x6x1000 | Плунжерны й блок | A1-ОГ2М, А1-ОГ2М-2,5, А1-ОГМ, К5-ОГ2А-1,25, К5-ОГ2А-500, К5-ОГА-1,25, К5-ОГА-10 Насосы, Центробежные насосы, Гомогенизаторы, Дейдвудные трубы, Плунжерные насосы, Мельницы, Рафинеры |  |
| fs5740 |  | Сальниковая набивка RAMILON 4586 Merkel 24107612 8x8мм метр | — | 8x8x1000 | Плунжерны й блок | A1-ОГ2М, А1-ОГ2М-2,5, А1-ОГМ, К5-ОГ2А-1,25, К5-ОГ2А-500, К5-ОГА-1,25, К5-ОГА-10 Насосы, Центробежные насосы, Гомогенизаторы, Дейдвудные трубы, Плунжерные насосы, Мельницы, Рафинеры |  |
| fs3873 |  | Сальниковая набивка RAMILON 4586 Merkel 24107613 10x10 Бухта | — | 10x10x154 00 | Плунжерны й блок | A1-ОГ2М, А1-ОГ2М-2,5, А1-ОГМ, К5-ОГ2А-1,25, К5-ОГ2А-500, К5-ОГА-1,25, К5-ОГА-10 Насосы, Центробежные насосы, Гомогенизаторы, Дейдвудные трубы, Плунжерные насосы, Сепараторы, Мельницы, Рафинеры |  |
| fs4309 |  | Сальниковая набивка RAMILON 4586 Merkel 24107613 10x10 кг | — | 10x10x770 0 | Плунжерны й блок | A1-ОГ2М, А1-ОГ2М-2,5, А1-ОГМ, К5-ОГ2А-1,25, К5-ОГ2А-500, К5-ОГА-1,25, К5-ОГА-10 Насосы, Центробежные насосы, Гомогенизаторы, Дейдвудные трубы, Плунжерные насосы, Мельницы, Рафинеры |  |
| fs3815 |  | Сальниковая набивка RAMILON 4586 Merkel 24107613 10x10 метр | 1,2м | 10x10x100 0 | Плунжерны й блок | A1-ОГ2М, А1-ОГ2М-2,5, А1-ОГМ, К5-ОГ2А-1,25, К5-ОГ2А-500, К5-ОГА-1,25, К5-ОГА-10 Насосы, Центробежные насосы, Гомогенизаторы, Дейдвудные трубы, Плунжерные насосы, Мельницы, Рафинеры |  |
| fs4314 |  | Сальниковая набивка RAMILON 4586 Merkel 24107614 12x12 кг | — | 12x12x540 0 | Плунжерны й блок | A1-ОГ2М, А1-ОГ2М-2,5, А1-ОГМ, К5-ОГ2А-1,25, К5-ОГ2А-500, К5-ОГА-1,25, К5-ОГА-10 Насосы, Центробежные насосы, Гомогенизаторы, Дейдвудные трубы, Плунжерные насосы, Мельницы, Рафинеры |  |

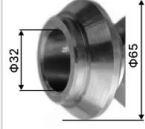
Седла

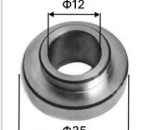
Товаров: 5

| Арт. | Фото | Название | Уст. | Размер | Узел | Совм. оборуд. | QR |
|--------|---|--|------|---|--|--|---|
| fs3817 |  | Седло K5-ОГ2А-1,25 05.005 | 1 | Внешний диаметр - 35 | Гомогенизирующая головка (гидравлическое управление) | K5-ОГ2А-1,25, K5-ОГ2А-500, K5-ОГА-1,25 |  |
| fs3819 |  | Седло K5-ОГА-1,2 07.029А | 1 | Внешний диаметр - 38 | Предохранительный клапан | A1-ОГ2М, A1-ОГ2М-2,5, A1-ОГМ, K5-ОГ2А-1,25, K5-ОГ2А-500, K5-ОГА-1,25, K5-ОГА-10, A1-ОГМ-5, K5-ОГА-1,2, A1-ОГМ-10 |  |
| fs3821 |  | Седло клапана (майонез) K5-ОГА-1,2 05.015-09 | 2 | Внешний диаметр - 35, внутренний диаметр - 16 | Гомогенизирующая головка | K5-ОГ2А-1,25, K5-ОГА-1,25 |  |
| fs3823 |  | Седло клапана K5-ОГА-1,2 02.005 | 6 | Внешний диаметр - 65, внутренний диаметр - 22 | Плунжерный блок | A1-ОГ2М, A1-ОГ2М-2,5, A1-ОГМ, K5-ОГ2А-1,25, K5-ОГА-1,25, A1-ОГМ-5, K5-ОГА-1,2 |  |
| fs3824 |  | Седло клапана K5-ОГА-1,2 05.015 | 2 | Внешний диаметр - 35, внутренний диаметр - 12 | Гомогенизирующая головка | K5-ОГ2А-1,25, K5-ОГ2А-500, K5-ОГА-1,25, K5-ОГА-1,2 |  |

Сетки

Товаров: 1

| Арт. | Фото | Название | Уст. | Размер | Узел | Совм. оборуд. | QR |
|--------|---|---------------------------------|------|--------|-----------------|---|---|
| fs3826 |  | Сетка 0,4 x 0,4 сталь 12X18Н10Т | 1 | — | Молочный фильтр | A1-ОГ2М, A1-ОГ2М-2,5, A1-ОГМ, K5-ОГ2А-1,25, K5-ОГ2А-500, K5-ОГА-1,25, K5-ОГА-10 |  |

Стаканы

Товаров: 1

| Арт. | Фото | Название | Уст. | Размер | Узел | Совм. оборуд. | QR |
|--------|---|-----------------------------|------|---------------------------|--------------------------|---------------------------|---|
| fs3828 |  | Стакан К5-ОГА-1,2 05.300сб. | 2 | Внутренний диаметр - 52x2 | Гомогенизирующая головка | К5-ОГ2А-1,25, К5-ОГА-1,25 |  |

Толкатели

Товаров: 1

| Арт. | Фото | Название | Уст. | Размер | Узел | Совм. оборуд. | QR |
|--------|---|-----------------------------|------|----------------------------------|--------------------------|--|--|
| fs3832 |  | Толкатель К5-ОГА-1,2 05.008 | 2 | Длина - 70, внешний диаметр - 13 | Гомогенизирующая головка | К5-ОГ2А-1,25, К5-ОГ2А-500, К5-ОГА-1,25 |  |



Фильтры

Товаров: 3

| Арт. | Фото | Название | Уст. | Размер | Узел | Совм. оборуд. | QR |
|--------|---|--|------|-----------------------------------|------------------------------|---|---|
| fs3835 |  | Фильтр масляный сетчатый 20-160 | 1 | — | Кривошипно-шатунный механизм | А1-ОГ2М, А1-ОГ2М-2,5, А1-ОГМ, К5-ОГ2А-1,25, К5-ОГ2А-500, К5-ОГА-1,25, К5-ОГА-10 |  |
| fs3836 |  | Фильтр масляный сетчатый с предохранительным клапаном 20-160-2 | 1 | — | Кривошипно-шатунный механизм | А1-ОГ2М, А1-ОГ2М-2,5, А1-ОГМ, К5-ОГ2А-1,25, К5-ОГ2А-500, К5-ОГА-1,25, К5-ОГА-10 |  |
| fs3839 |  | Фильтр молочный К5-ОГА-1,2 02.100СБ | 1 | Длина - 452, внешний диаметр - 35 | Плунжерный блок | К5-ОГ2А-1,25, К5-ОГА-1,25 |  |

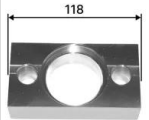

Фланцы

Товаров: 2

| Арт. | Фото | Название | Уст. | Размер | Узел | Совм. оборуд. | QR |
|--------|---|--------------------------|------|-------------|--------------------------|---------------------------|---|
| fs3840 |  | Фланец K5-OGA-1,2 02.200 | 1 | Длина - 118 | Плунжерный блок | K5-OG2A-1,25, K5-OGA-1,25 |  |
| fs5600 |  | Фланец K5-OGA-1,2 05.017 | 2 | Длина - 118 | Гомогенизирующая головка | K5-OG2A-1,25, K5-OGA-1,25 |  |

Шатуны

Товаров: 1

| Арт. | Фото | Название | Уст. | Размер | Узел | Совм. оборуд. | QR |
|--------|---|-------------------------------------|------|--|------------------------------|---------------------------|---|
| fs3844 |  | Шатун в сборе K5-OG2A-1,25 01.020СБ | 3 | Длина от центра головки до крепления к шатуну - 250, внутренний диаметр - 76,5 | Кривошипно-шатунный механизм | K5-OG2A-1,25, K5-OGA-1,25 |  |



Шкивы

Товаров: 2

| Арт. | Фото | Название | Уст. | Размер | Узел | Совм. оборуд. | QR |
|--------|---|--------------------------|------|--|------------------------------|--|---|
| fs3849 |  | Шкив K5-OG2A-1,25 00.006 | 1 | Внешний диаметр - 150, внутренний диаметр - 48 | Двигатель | K5-OG2A-1,25, K5-OG2A-500, K5-OGA-1,25 |  |
| fs3850 |  | Шкив K5-OGA-1,2 00.004 | 1 | Внешний диаметр - 410, внутренний диаметр - 65 | Кривошипно-шатунный механизм | K5-OG2A-1,25, K5-OGA-1,25 |  |

Шпонки

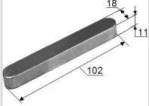
Товаров: 1

| Арт. | Фото | Название | Уст. | Размер | Узел | Совм. оборуд. | QR |
|--------|---|-------------------------------|------|--------------------------------------|------------------------------|--|---|
| fs3853 |  | Шпонка коленвала К5-ОГ2А-1,25 | 1 | Длина - 102, толщина - 11, высота 18 | Кривошипно-шатунный механизм | К5-ОГ2А-1,25, К5-ОГ2А-500, К5-ОГА-1,25 |  |

Штоки

Товаров: 2

| Арт. | Фото | Название | Уст. | Размер | Узел | Совм. оборуд. | QR |
|--------|---|--------------------------|------|--------------------------|--|--|---|
| fs3856 |  | Шток К5-ОГ2А-1,25 05.003 | 1 | Длина - 81, диаметр - 18 | Гомогенизирующая головка (гидравлическое управление) | К5-ОГ2А-1,25, К5-ОГ2А-500, К5-ОГА-1,25 |  |
| fs3857 |  | Шток К5-ОГ2А-1,25 05.004 | 1 | Длина - 72, диаметр - 18 | Гомогенизирующая головка (гидравлическое управление) | К5-ОГ2А-1,25, К5-ОГ2А-500, К5-ОГА-1,25 |  |

Штуцеры

Товаров: 1

| Арт. | Фото | Название | Уст. | Размер | Узел | Совм. оборуд. | QR |
|--------|---|--------------------------|------|-------------|-----------------|---------------------------|---|
| fs3859 |  | Штуцер К5-ОГА-1,2 02.400 | 1 | Длина - 118 | Плунжерный блок | К5-ОГ2А-1,25, К5-ОГА-1,25 |  |